

RadCon

DN10-DN20

Anvendelse

RadCon er en dynamisk radiatorventil til 2-strengs radiatorsystemer.

Kombineret med det elegante termostatiske sensorhoved leverer den høj komfort, optimal energieffektivitet og nem indregulering.

Ventilen kan forindstilles fra 20 l/h til 340 l/h og giver modulerende regulering uafhængigt af variationer i radiatorsystemets differenstryk.

Den kombinerer en eksternt justerbar forindstilling, en differensstrykregulator og en modulerende radiatorventil.

RadCon gør det let at opnå fuld regulering af flowet i bygningen og skaber samtidig en høj grad af komfort og energibesparelser. Maximeret ΔT opnås via øget systemstabilitet.



Fordele

Design

- Mindre tid med at definere og vælge den rette forindstilling. Kun behov for at indstille det ønskede flow i radiatoren. Intet behov for KV-værdier
- Flexibilitet hvis systemet ændres efter den første installation

Installation

- Intet behov for yderligere reguleringsventiler i radiatorsystemet, hvis differensstrykket ikke overstiger 70 kPa
- Kortere indreguleringstid takket være dynamisk regulering af systemet
- Forenklet design af radiatorsystemer
- Termostatisk sensor med M30x1,5 gevind eller RA-tilslutning

Drift

- Optimal komfort for slutbrugeren på grund af temperaturregulering med høj præcision
- Termostathoved med anti-frost funktion beskytter systemet og reducerer risiko for skimmelsvamp
- Ingen flowstøj pga. den indbyggede differensstrykregulator i ventilen
- Intet overflow gennem radiatoren, hvilket sikrer optimal ΔT i radiatorsystemet
- Nem vedligeholdelse - interne komponenter kan udskiftes

Funktioner

- Det konstante differenstryk over den modulerende reguleringsenhed garanterer fuld autoritet
- Dynamisk regulering fjerner overflow uanset trykforholdene i systemet
- Termostatisk sensorhoved med små dimensioner
- Differenstryk op til 70 kPa
- Komplet program DN10-DN20
- Tyverisikring af termostathovedet

RadCon

DN10-DN20

RadCon Radiatorventil

Tekniske data

Ventilhus:	Rød bronze
Spindel:	Rustfrit stål
Fjeder:	Rustfrit stål
O-ring:	EPDM
Trykklasse:	PN10
Flowområde:	20 - 340 l/h
Min. differenstryk:	15 kPa
Max. differenstryk:	70 kPa
Mediumtemperatur:	0°C til 90°C
Gevind:	ISO 228
Lukkemål:	12,0 mm (+0/-0.2)
Slaglængde:	0,8 mm
Maks. aktuator-kraft:	120 N

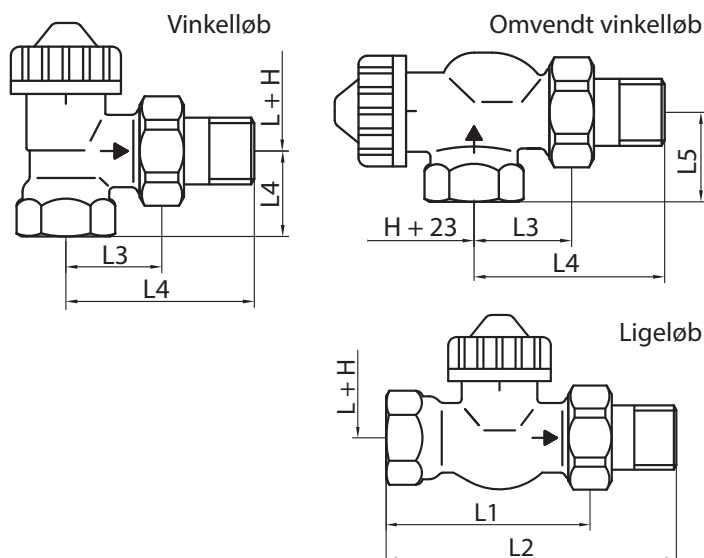

Dimensioner

Dimension	L [mm]	L1 [mm]	L2 [mm]	L3 [mm]	L4 [mm]	L5 [mm]	H [mm] Termostat højde
DN10 (3/8")	23	59	85	26	52	25	80
DN15 (1/2")	23	66	95	29	58	26	80
DN20 (3/4")	23	74	106	34	66	29	80

Tværsnit

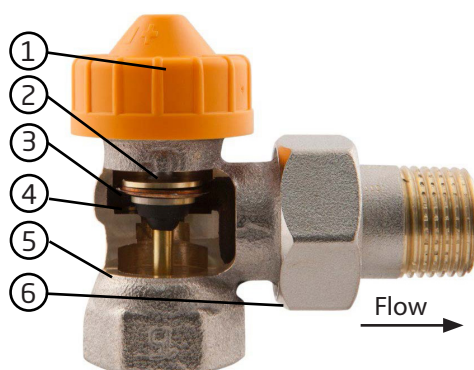

1. Beskyttelseshætte
2. Spindel
3. Modulerende ventilkogle
4. Differenstrykregulator
5. Ventilhus
6. Kobling

Forindstilling af flow

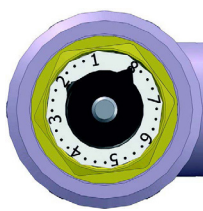

Eksempel: Forindstilling i position 8

Forindstilling	1	1.	1..	1...	2	2.	2..	2...	3	3.	3..	3...	4	4.	4..	4...	5	5.	5..	5...	6	6.	6..	6...	7	7.	7..	7...	8
Flow [l/h]	20	20	25	25	35	40	45	55	65	80	90	100	115	135	145	160	170	185	200	215	230	245	260	275	290	300	315	330	340

RadCon

DN10-DN20

RadCon Returkobling

Tekniske data

Ventilhus:	Rød bronze
Trykklasse:	PN10
Kvs værdi:	1,1
Mediumtemperatur:	0°C til 120°C
Gevind:	ISO 228

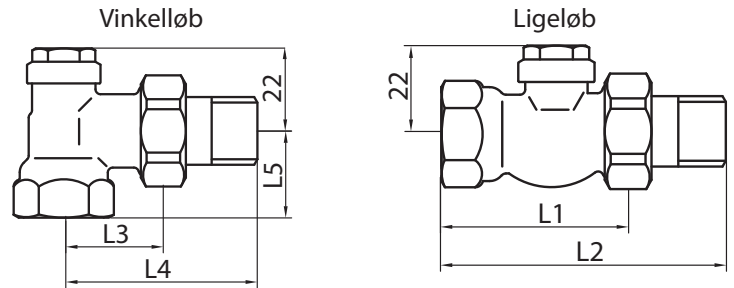

Aftap:

Det er muligt at installere RadCon Aftap i forbindelse med returkoblingerne til brug for tømning af radiatoren.

Dimensioner

Dimension	L1 [mm]	L2 [mm]	L3 [mm]	L4 [mm]	L5 [mm]
DN15 (1/2")	51	80	29	58	26
DN20 (3/4")	59	91	34	66	29

RadCon Termostathoved

Tekniske data

Hus:	Plastik, hvid RAL 9016
Forbindelse:	Messing, forniklet
Omgivelsestemperatur:	-10°C til 50°C
Montagetilslutning:	M30x1,5 gevind eller RA-tilslutning

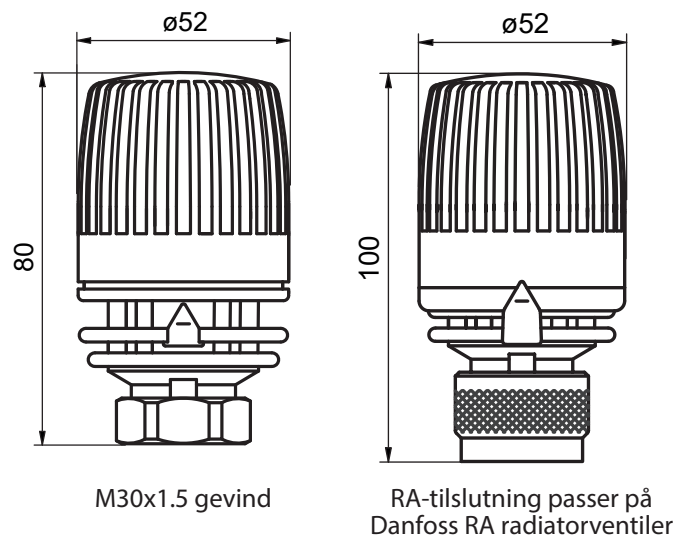





Forindstilling af temperatur

Forindstilling	*	1	2	3	4	5
Temperatur	6°C	14°C	17°C	20°C	23°C	26°C

RadCon

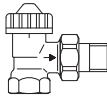
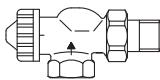
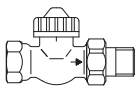
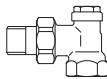
DN10-DN20

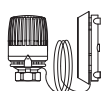
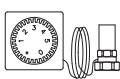

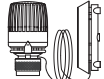

Produktprogram

	Produkt	Type	Dimension	Frese nr.	VVS nr.
	RadCon Radiatorventil	Vinkelløb	DN10 (3/8")	38-1101	403680.003
			DN15 (1/2")	38-1102	403680.004
			DN20 (3/4")	38-1103	403680.006
	RadCon Radiatorventil	Omvendt vinkelløb	DN15 (1/2")	38-1107	403680.104
	RadCon Radiatorventil	Ligeløb	DN10 (3/8")	38-1111	403680.203
			DN15 (1/2")	38-1112	403680.204
			DN20 (3/4")	38-1113	403680.206
	RadCon Returkobling	Vinkelløb	DN15 (1/2")	38-5102	403681.004
			DN20 (3/4")	38-5103	403681.006
	RadCon Returkobling	Ligeløb	DN15 (1/2")	38-5112	403681.104
			DN20 (3/4")	38-5113	403681.106
	Produkt	Type / tilslutning	Kapillarrørs- længde	Frese nr.	VVS nr.
	RadCon Termostathoved	M30x1,5	-	38-9000	403682.001
		Antifrost / M30x1,5	-	38-9001	403682.002
		Vandalsikret / M30x1,5	-	38-9003	-
	RadCon Termostathoved	Fjernsensor / M30x1,5	2 m	38-9013	403682.010
		Vandalsikret Fjernsensor / M30x1,5		38-9014	-
	RadCon Fjernindstilling	Fjernindstilling & sensor / M30x1,5	2 m	38-9010	403682.003
			5 m	38-9011	403682.020
	RadCon Termostathoved	RA	-	38-9002	403682.030
	RadCon Termostathoved	Fjernsensor / RA	2 m	38-9012	403682.040

RadCon

DN10-DN20

Tilbehør

	Produkt	Type	Frese nr.	VVS nr.
	RadCon Tyverisikring	til termostathoved	38-9020	403682.900
	RadCon Indstillingsnøgle	-	38-9021	403682.600
	RadCon Radiatoraftap	til brug ifm returkobling	38-9022	403682.700
	Termisk Aktuator	On/Off 24V NC	48-5525	406749.524
	Termisk Aktuator	On/Off 230V NC	48-5526	406749.530

Frese A/S er ikke ansvarlig for eventuelle fejl i kataloger, brochurer og andet trykt materiale. Frese A/S tager forbehold for ændringer i produktsortimentet uden forudgående advarsel, herunder allerede bestilte produkter, såfremt dette ikke påvirker eksisterende produktspecifikationer. Alle registrerede varemærker i dette materiale tilhører Frese A/S. Alle rettigheder forbeholdes.

Vexve Denmark | Frese A/S
Tel: +45 58 56 00 00